

こもこも

こがでもっと!こ育て楽しも!



特集 | でかけてみよっ!

乳幼児親子のおでかけ情報
こもこもカレンダー (4・5・6月)

古賀の子育てサロンマップ
おもちゃのはなし
つくってあそぼ



編集仲間募集

一緒に「こもこも」作りませんか?



☑古賀市在住の未就学児のママ
 ☑月2〜3回の会議に参加できる方
 ☑ワードが自宅で使える方
 ☑文章を書くのが好きな方
 見学だけでも大歓迎♪
 お問い合わせはこちらまで👉
 子育て支援課 092-942-1159

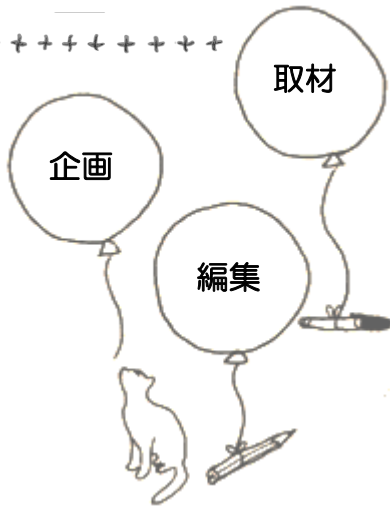

でかけてみよっ!

古賀市にはたくさんの子育てサロンや遊び場があります。子育てサロンに行ったことはあるけれど、場に馴染めず落ち込んだことのあるママも、新しい場所に遊びに行ってみませんか？
自分に合った居場所や気の合う話し相手が見つかるかもしれませんよ♪

全て予約不要
問い合わせ先はP5-7

子どもと二人きりで家にもと、ストレスがたまるし、テレビを見せることも多く、子どもにも良くないと感じていました。ちょっと頑張って出かけてみたら、他のママとのおしゃべりでストレス発散できて、子どもにも笑顔で接することができるようになりました。子どももお友だちから刺激を受けているようです。



私自身が人見知りで、最初はママと子どもが集まる場所が苦手でしたが、何度か行くうちに顔見知りが増え、他のママたちと気軽におしゃべりできるようになりました。



引っ越して来た私は、古賀に友だちが一人もいませんでした。「ママ友」という言葉に怖いイメージがありましたが、全くそんなことはなく子育てを一緒に楽しむ「同志」のような存在です。近くに親族がいない私にとって、ママ友は困ったときに頼りになる大切な存在です。



でんでんむし サンコスモ古賀

-----> map 4ページA ⌚ 利用時間 🧑 対象 🏠 料金

♪平日は毎日遊べる ♪古賀市の子育て情報がたくさん ♪広くておもちゃがいっぱい



月	火	水	木	金	土	日
---	---	---	---	---	---	---

- 🕒 9:00~16:00
- 👤 未就学児とその保護者
- 🏠 無料 🚗 Pあり
- 🍽️ ランチ持ち込みOK (3階に移動)
建物内に食堂もあり
- 🌸 ベビーベッド、赤ちゃんコーナーあり

編集部 memo

開いている時間が長いので子どもの生活リズムに合わせていつでも遊びに行けます。ハイハイまでの赤ちゃんコーナーがあり、小さい赤ちゃんでも安全に遊べて安心。保健師さんや栄養士さんに相談することもできるので、初めてのママのおでかけデビューにおすすめ。

マザーズルーム 花見光保育園

-----> map 4ページB

♪平日は毎日遊べる ♪赤ちゃんも楽しめる ♪イベント(予約制)もあり



月	火	水	木	金	土	日
---	---	---	---	---	---	---

- 🕒 9:00~14:00
- ☎️ (子育てに関する電話相談 9:00~17:00)
- 👤 未就園児とその保護者
- 🏠 無料 🚗 Pあり
- 🍽️ ランチ持ち込みOK コーヒー紅茶等あり
- 🌸 ベビーベッドあり

編集部 memo

その名の通り、お母さんがほっとできる空間です。優しい先生方が出迎えてくださり、コーヒーやお茶を飲みながら他のママと楽しくおしゃべりできる雰囲気です。リトミック等のイベントがある日はとても混み合うので、初めて行くならイベント日を超えるのがgood! (イベント日は広報古賀お知らせ版をチェック)

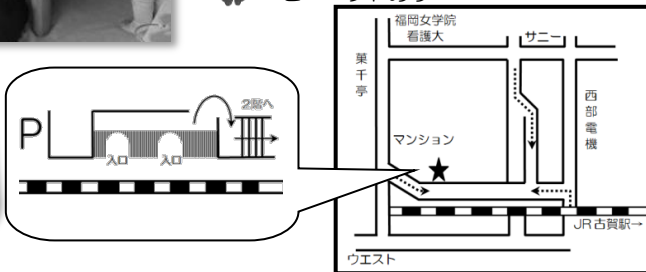

こめこめルーム 米多比児童館

-----> map 4ページC

♪土日遊べる ♪手作りのおもちゃがたくさん ♪プログラムあり(火・木)



月	火	水	木	金	土	日
---	---	---	---	---	---	---

- 🕒 10:00~17:00
- 👤 未就園児とその保護者
- 🏠 無料 🚗 Pあり
- 🍽️ ランチ持ち込みOK
(食事スペースあり)

編集部 memo

いつでも自由に遊べます。地元のママが多く、アットホームな雰囲気です。20畳ほどの和室におもちゃがたくさんあります。初めて行くなら、火・木の「こめこめくらぶ」の日に行くと、たくさんのママ達と出会えます。

ふらっと子連れでほっとサロン --> map 4ページ D 古賀新宮子ども劇場

♪お外でも遊べる ♪スタッフが常について安心



毎週火曜日

- 🕒 10:00~14:00
- 👤 未就園児とその保護者
- 💰 50円
味噌汁、コーヒー、紅茶等あり
- 🍱 ランチ持ち込み OK
- 🚗 Pあり



編集部 memo

子ども劇場の会員でなくても誰でも参加OK、手作りの味噌汁で心も体も温まります。コーヒーや紅茶を飲みながら穏やかな時間が過ごせます。一軒家で、向かいの空き地が駐車場です。入口の「ほっとサロン」の看板が目印。親戚のおうちに遊びに来たように玄関を開けるとスタッフの方が迎えてくれます。日の当たる縁側で子どもたちが外遊びをするのを見守りつつ、ママたちのおしゃべりがはずみます。

中学校サロン -----> map 4ページ E/F/G

♪こだわりの木のおもちゃ ♪プログラムがないので無理なく遊べる



月1回 ※巻末カレンダー参照

- ◎こがも (古賀北中用務員室)
- ◎つくしんぼ (古賀東中用務員室)
- ◎ぴっころ (古賀中1階図書館内)
- 🕒 10:30~12:30
- 👤 未就園児とその保護者
- 💰 無料
コーヒー・カフェラテ・お茶等あり
- 🍱 ランチ持ち込み OK
- 🚗 Pあり

編集部 memo

気さくで優しいスタッフの方が出迎えてくれます。飲み物を飲みながらゆったりくつろいで、世間話から育児まで会話がはずみます。暖かくなるとお外で遊ぶこともできます。ぴっころでは中学生と一緒に遊んでくれることもあります。つくしんぼは広い砂場で遊べます。

普段、中学生くらいのお兄さんお姉さんと触れ合う機会がないので、一緒に遊んでもらえて、息子もとても楽しそうです。 ゆうくんママ



ミニつどいの広場 -----> map 4ページ H/I/J/K

♪近所のママと出会える ♪プログラムがないので無理なく遊べる



月3回程度 ※巻末カレンダー参照

- ◎まいまい (舞の里小学童) 火
- ◎あいあい (青柳小学童) 水
※4月から水曜日に変更になりました。
- ◎はなはな (花見小学童) 木
- ◎にこにこ (古賀西小学童) 金
- 🕒 10:00~11:30
- 👤 未就園児とその保護者
- 💰 無料
- 🚗 車の乗り入れは禁止(あいあいのみOK)
市内4か所※登録は1か所のみ

編集部 memo

ご近所の顔見知りが増える場所です。おもちゃやお絵かき、絵本などで自由に遊ばせながら、ママ達やスタッフとお話できます。マットが敷いてあるので、赤ちゃん連れでも安心です。小学校の敷地内にあるので、最初は入りづらいと感じるかもしれません。P4の地図を参考にしてくださいね。

三輪車で気軽に行けます。ここで出会った子のランドセル姿を見るのが楽しみです。まあこママ



プレーパーク 千鳥ヶ池公園 -----> map 4ページ L

♪思い切り外遊びができる ♪ハンモック ♪木登りOK



第4日曜日 ※小雨決行

- 🕒 10:00~15:00
- 👤 未就園児は保護者同伴
- 💰 無料
- 🍱 ランチ持ち込み OK
(BBQ コンロあり)
- 🚗 Pあり



編集部 memo

小さい子に人気なのはビー玉転がしやダンボール遊び。家庭ではできないダイナミックな遊びもここでは思い切りできます。色々な年の子と遊べるので良い刺激がもらえます。自然に遊び中で子ども同士触れ合うことができ、ママ達も会話がはずみます。

子どもは新集め、火起こし体験もできます。冬はお芋など焼いて親子で楽しめます。 いっくんママ



古賀市 子育てサロンMAP

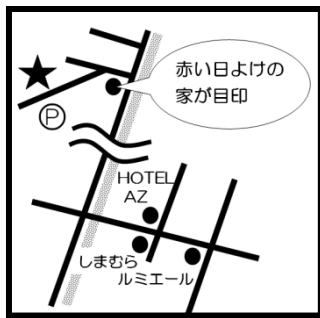

花見東1区
公民館サロン★

ソフトバンク
はなはな J
★(花見小学校)

ウエスト
おんぶらーじゅ
(花見東2区公民館)★

E こがも/らっこくらぶ

L プレーパーク
森の親子ひろば
森のクノッペン教室

ビックモーター
(千鳥ヶ池公園)

I まいまい
★(舞の里小学校)

D ほっとサロン★

ドコモ B マザーズルーム★
(花見光保育園)

おひざにだっこ (公務員集会所)
リンガーハット

おひざにだっこ (さや団地)

K にこにこ
(古賀西小学校)

おひざにだっこ (北区公民館)

サンリブ
古賀駅

古賀市立図書館



G ぴっころ
★(古賀中学校)

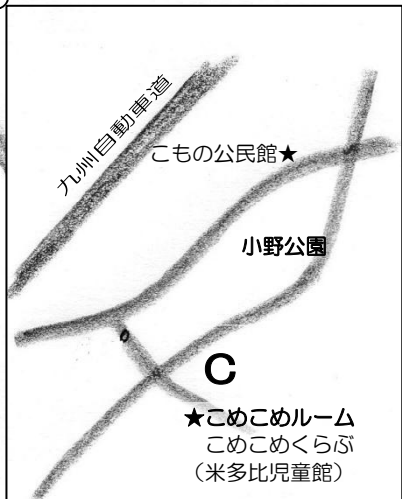

C ★こめこめルーム
こめこめくらぶ
(米多比児童館)

古賀市役所

A でんでんむし
★(サンコスモ古賀)

F つくしんぼ
★(古賀東中学校)

ジョイフル

ししぶ児童
センター

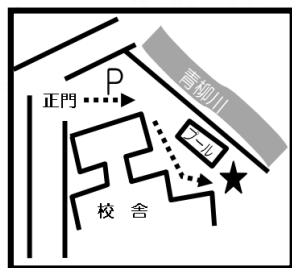

H あいあい
★(青柳小学校)



★おそらのしたで♪
(グリーンパーク)

L プレーパーク
(千鳥ヶ池公園)

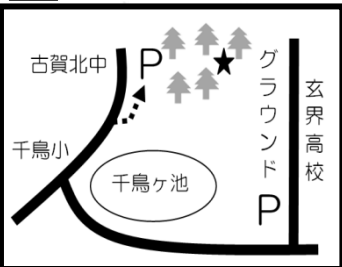

K にこにこ
(古賀西小学校)

J はなはな
(花見小学校)

I まいまい
(舞の里小学校)

E こがも
(古賀北中学校)

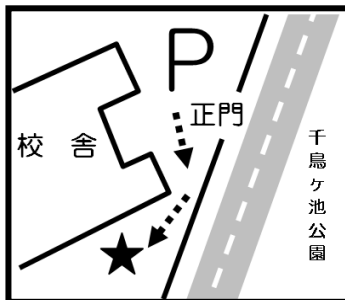
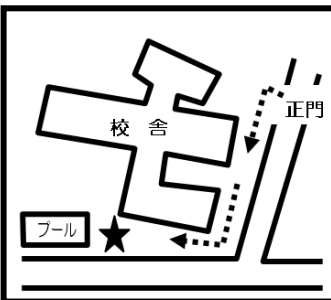
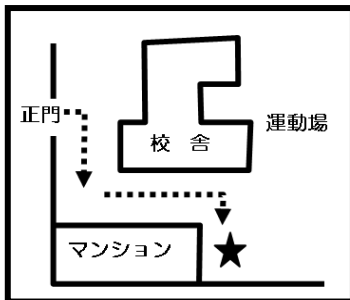
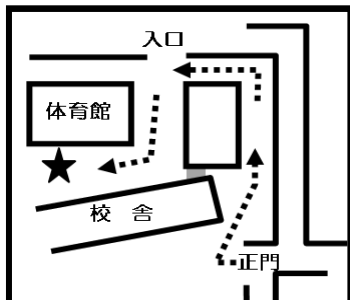

こもこもカレンダー (4月・5月・6月)

4月

マークの説明：📖=おひざにだっこ 🍷=たけのこ文庫

月	火	水	木	金	土	日
						1
2 花見1区	3 離乳食教室 おそらのしたで わんぱくタイム 🍷こめこめ	4 ブックスタート	5 わんぱくタイム	6 わんぱくタイム	7 こもの どうようおはなし会	8
9 つくしんぼ おもちゃの病院	10 7ヶ月っこ広場 🍷こめこめ	11 赤ちゃんおはなし会 森の親子ひろば	12 1歳誕生広場	13 森のクノッペン教室	14 こもの どうようおはなし会	15
16	17 1歳6ヶ月児健診	18 2歳元気っこ広場 こもど 小さい子のおはなし会	19 あんだんて	20 森のクノッペン教室 ぴっころ	21 こもの どうようおはなし会	22 プレーパーク
23 こがも	24 3歳児健診	25 森の親子ひろば ひよこくらぶ(や) らっこくらぶ	26 あんだんて 🍷花見2区	27	28 どうようおはなし会	29
30					子ども読書の日イベント	

PICK UP!

古賀子どもの本の交流会 講演会
「子どもの成長と昔話(仮)」
 講師：小澤俊夫(口承文芸学者・筑波大名誉教授)

📅 6/5(火) 時 14:00~15:30
 📍 リーバスプラザこが多目的ホール
 🎫 乳幼児から大人まで
 📄 無料 (託児あり 先着10名)
 ※詳しくはお問い合わせください
 📞 問合せ Tel.092-943-7541 (草野)

古賀新宮子ども劇場 舞台鑑賞
「おきゃく、おことわり?」
 (人形劇団クラルテ)
 誰にも邪魔されず“キッチン”生活している事が何より幸せなクマ。今日もミルクティーを淹れ、そのあまい匂いに満足。そこへ一匹のネズミがやって来て…
 大きさも性格も“全く逆”の、二人のおかしなお茶会が始まります。



📅 5/15(火)
 📍 そびあしんぐう多目的ホール
 時 18:30(開場15分前)
 🎫 幼児~小学校低学年とその保護者
 📄 申込/問合せ NPO法人古賀新宮子ども劇場
 Tel.092-944-1936
 ※詳しくはお問い合わせください

「あんだんて」 6/1 受付開始
 <初めてのママと赤ちゃんのための全6回のプログラム>
 あやしうたとベビーマッサージ&交流会で初めてのママが知りたいこと聞きたいことを楽しく学びあう場。
 体によさしいお茶とおやつのティータイムあり。

📅 第3、4木曜 午前10:00-12:00/午後13:30-15:30
 🎫 第1子(3~8ヶ月)の赤ちゃんとママ(親子8組4グループ)
 📄 無料 申込み「あんだんて」(3か月に1回)
イオンモール福津HP>イベントニュースから
 📍 イオンモール福津2階 イオンホール
 📄 ふくつ子どもステーション
 すすつぷ
 Tel.090-5080-3581(佐伯)



古賀新宮子ども劇場 講演会
何が問題?何が大切?
 子どもの生活と「メディア」
 講師：原陽一郎(筑紫女学園大学准教授)
 スマホ育児の何が悪いの?ちゃんと知りたい!

📅 6/22(金) 時 10:00~12:00
 📍 リーバスプラザこが交流館302号室 料 300円
 🎫 乳幼児をもつ保護者
 📄 託児 6か月児以上 500円/ひとり(定員10名)
 ※定員になり次第締め切ります
 📄 申込み/問合せ NPO法人古賀新宮子ども劇場
 Tel.092-944-1936 ※詳しくはお問い合わせください

子ども読書の日イベント
 めいぐるみおとまり会 📅 4/21(土)、22(日) 📄 無料
 🎫 幼児~小学生(初参加に限る)先着10人
 ※はがきにて要申込。4/7 必着
 子ども読書会 小学生向けの朗読など
 📅 4/22(日) 時 11:00~12:00
 📍 リーバスプラザこが 交流館 304和室
 📄 無料 🎫 小学生 定員40名(3/23~申込受付開始)
 📄 申込み/問合せ 古賀市立図書館 Tel.092-942-2561

子育て支援事業

◇=対象者は個別お知らせあり。
 問 子育て支援課
 つどいの広場 Tel.092-942-1183
 場 サンコスモ古賀すこやかホール

◇ブックスタート
 絵本配布/育児相談
 時 10:30-11:30
 🎫 4か月児と保護者

7ヶ月っこ広場
 身体測定/交流会/育児相談
 時 10:00-12:00
 🎫 7か月児と保護者

1歳誕生広場
 身体測定/誕生会/育児相談
 時 10:30-12:00
 🎫 1歳児と保護者

おもちゃの病院
 ※会場が205号室の場合あり
 時 13:00-15:30
 📄 おもちゃ1個につき100円

離乳食教室 離乳食のお話/試食 **要予約**
 時 9:30-11:30 料 無料
 🎫 5ヶ月から1歳までの乳児をもつ保護者(20組)
 問 子育て支援課 Tel.092-942-1151

2歳元気っこ広場 **要予約**
 身体測定/交流会/育児相談
 時 10:30-12:00
 🎫 2歳児とその保護者(15組)

わんぱくタイム すこやかホール開場
 📅 4/3 4/5 時 13:30-16:00
 📅 4/6 時 10:00-12:00
 🎫 2歳児以上の未就学児と保護者

※ミニつどいの広場あいあいは本年度から水曜日になりました。

※児童館はいつでも乳幼児親子が集える場として開放しています。

◇ししぶ児童センター 回 水～月 時 10:00-15:00 ◇米多比児童館 回 火～日 時 10:00-17:00 ◇千鳥児童センター 回 水～金 時 10:00-14:00

5月

月	火	水	木	金	土	日
	1 おそらのしたで ㊦こめこめ ㊦まいまい	2 ブックスタート	3	4	5 どうおはなし会	6 子ども映画会
7 ㊦花見1区	8 離乳食教室 ㊦まいまい	9 7ヶ月つこ広場 赤ちゃんおはなし会 ぼぼっと遊び 森の親子ひろば	10 びいかあぶう てんし組(眺) ㊦はなはな	11	12 ㊦こもの どうおはなし会	13
14 おもちゃの病院 つくしんぼ	15 1歳誕生広場 ぼこあぼこ ひよこくらぶ(花) 子ども劇場舞台鑑賞	16 小さい子のおはなし会 ぼぼっと遊び こもど ひよこくらぶ(や)	17 てんし組(眺) あんだんて	18 びっころ 森のクノッペン教室	19 ㊦こもの どうおはなし会	20
21	22 1歳6ヶ月児健診 ぼこあぼこ	23 ぼぼっと遊び 森の親子ひろば ひよこくらぶ(や)	24 ㊦花見2区 びいかあぶう てんし組(眺) あんだんて ㊦こめこめ	25 森のクノッペン教室	26 ㊦こもの どうおはなし会	27 プレーパーク
28 こがも	29 3歳児健診 ㊦こめこめ	30 らっこくらぶ	31 ㊦こめこめ	子ども映画会 ピーターパン/ウォールドティズニー作(77分) 回 5/6(日) 時 14:00～ 料 無料 申込不要 場 リーパスプラザこが歴史資料館 中会議室 問 古賀市立図書館 Tel.092-942-2561		

子育て支援事業

つどいの広場でんでんむし

場 サンコスモ古賀 時 9:00-16:00
回 月～金 対 未就学児と保護者
問 つどいの広場 Tel.092-942-1183

ミニつどいの広場

対 未就園児と保護者
時 10:00-11:30 ※事前予約不要
※登録(無料)は1箇所のみでしてください。

- 火 舞の里小学童 まいまい
- 水 青柳小学童 あいあい
- 木 花見小学童 はなはな
- 金 西小学童 にこにこ

問 地域で子育て応援の会
Tel.090-9580-4800 (かけはし)

ししぶ児童センター

親子で自由遊び。食事OK!
回 水～月 時 10:00-15:00

びいかあぶう プログラムあり。
回 第2第4木 時 10:30-11:00
対 未就園児と保護者
問 Tel.092-942-6628

米多比児童館

こめこめルーム
親子で自由遊び。食事OK!
回 火～日 時 10:00-17:00

幼児教室 こめこめくらぶ
プログラムあり。
回 火・木 時 10:00-11:00
対 未就園児と保護者
問 Tel.092-946-3642

千鳥児童センター

ぼぼっと
親子で自由遊び。食事OK!
回 水～金
時 10:00-14:00
※プログラム開催時はそちらに参加

ぼぼっと遊び
(お話ミニシアター等)
回 毎週水曜
時 10:30-11:00

ぼこあぼこ
(音楽あそび)
回 月2回火
時 10:30-11:30
対 未就園児と保護者
問 Tel.092-942-1244

保育園・こども園の開放

花見ひかり保育園「マザーズルーム」

回 月～金
時 9:00-14:00
対 未就園児と保護者
※長期休暇中は兄弟児の利用はできません。
※子育てホットライン 9:00-17:00
問 Tel.092-944-1152

- 鹿部保育所 Tel.092-943-6164
- 五所保育園 Tel.092-942-4422
- 花鶴どろんここども園 Tel.092-943-5005
- ほつみ保育園 Tel.092-944-0467
- 庄ひかり保育園 Tel.092-943-353
- 久保保育園 Tel.092-942-3407
- 花見あおぞら保育園 Tel.092-940-2535
- 舞の里パティ保育園 Tel.092-942-2000
- 恵あおぞら保育園 Tel.092-946-3801

保育園開放(わくわく体験くらぶ)については毎月発行の「行事予定表-広報こが“お知らせ版”」をご覧ください。内容により有料の場合があります。日時など詳細は、各保育園にお問合せください。

※プログラムの内容については、各施設にお問い合わせください。

森の親子ひろば スウェーデンの森のオープンプレスクール

リーダーと森を散策し歌を歌い、草花にもふれあいます。小さな冒険の後にはランチ。親子で仲良くなれる楽しいプログラム。

回 4/11 4/25 5/9 5/23 6/6 6/20
時 10:30-12:00 料 月1600円(年5回の舞台鑑賞含)
対 6ヶ月～1歳児親子 場 花見海岸の松林
問 NPO法人古賀新宮子ども劇場 Tel.092-944-1936

森のクノッペン教室 スウェーデンスタイル

リーダーと散策しながら気に入った草花をみつめます。五感で体験して自然感覚を育むプログラム。

回 4/13 4/20 5/18 5/25 6/15 6/21
時 10:30-12:00 料 月1600円(年5回の舞台鑑賞含)
対 1～2歳児親子 場 花見海岸の松林
問 NPO法人古賀新宮子ども劇場 Tel.092-944-1936

幼稚園の入園前支援

暁の星幼稚園 てんし組
時 9:00-11:00 園庭開放、部屋の見学
11:00-11:30 在園児と一緒に活動
対 2歳～未就園児と保護者
問 Tel.092-944-1151

花鶴丘幼稚園 ひよこくらぶ
時 10:30-12:00 **要予約**
対 2歳～4歳の未就園児と保護者
※初回のみ名札代100円徴収
問 Tel.092-944-1023

やまびこ幼稚園 ひよこくらぶ
時 10:30-12:00 **要予約**
対 2歳～4歳の未就園児と保護者
問 Tel.092-946-3388
※同じ内容の場合はどちらか一方のみ参加

てんしょう幼稚園 うさぎ組
未就園児教室。 **有料**
子どものみのチャレンジデーあり。
対 1・2歳児と保護者
前期4月～10月/後期11月～3月
クラス分けにより曜日が決まります。
問 Tel.092-942-6744

※日程等変更になる場合があるので、詳細は各幼稚園にお問い合わせください。

月	火	水	木	金	土	日
				1 ブックスタート	2 ㊦こもの どうおはなし会	3
4 ㊦花見1区	5 ㊦まいまい 離乳食教室 ぽこあぽこ おそらのしたで 子どもの成長と昔話 (PICK UPI参照)	6 7ヶ月っ広場 ぽぽっと遊び 森の親子ひろば ひよこくらぶ(や)	7 ぴいかあぶう てんし組(暁) ㊦はなはな	8	9 ㊦こもの どうおはなし会	10
11 おもちゃの病院 つくしんぼ	12 ぽこあぽこ ひよこくらぶ(花)	13 赤ちゃんおはなし会 ひよこくらぶ(や) ぽぽっと遊び	14 ぴいかあぶう	15 ぴっころ 森のクノッペン教室	16 ㊦こもの どうおはなし会	17
18	19 1歳6ヶ月児健診	20 小さい子のおはなし会 1歳誕生広場 森の親子ひろば こもど ぽぽっと遊び ひよこくらぶ(や)	21 あんだんて 森のクノッペン教室 てんし組(暁) ㊦こめこめ	22 子どもの生活とメディア (PICK UPI参照)	23 どうおはなし会	24 プレーパーク
25 こがも	26 3歳児健診 ひよこくらぶ(花) ㊦こめこめ	27 2歳元気っ広場 らっこくらぶ ぽぽっと遊び ひよこくらぶ(や)	28 ぴいかあぶう あんだんて てんし組(暁) ㊦花見2区 ㊦こめこめ	29	30 えいごでおはなし会	

子育てサロン 子どもは安心して遊べ、ママはゆったりできる場

中学校での子育てサロン

料 無料
時 10:30-12:30
対 0歳~未就園児と保護者

こがも

場 古賀北中用務員室
回 4/23 5/28 6/25

つくしんぼ

場 古賀東中用務員室
回 4/9 5/14 6/11

ぴっころ

場 古賀中1階図書館内
回 4/20 5/18 6/15

主催 ふくつ子どもステーション すてっぶ
協力 NPO法人古賀新宮子ども劇場
古賀市子育て支援課
問 Tel.090-5080-3581
(すてっぶ 佐伯)

ふらっと子連れでほっとサロン

親子で自由遊び・庭遊び。
回 毎週火曜 時 10:00-14:00 対 0歳~未就園児と保護者
場 NPO法人古賀新宮子ども劇場事務所
料 50円(コーヒーやおみそ汁を準備しています)
主催 NPO法人古賀新宮子ども劇場 問 Tel.092-944-1936

公民館の子育てサロン

料 無料

花見東1区公民館

読み聞かせ/わらべうた・遊具あり
回 第1月曜 時 10:30-11:30
対 未就園児と保護者
主催 花見東1区福祉会
協力 古賀子どもの本の交流会
問 Tel.092-943-4261(加来)

こもの公民館

読み聞かせ/本の貸出し
自由遊び。
回 第1・2・3土曜
時 10:00-12:00
対 0歳~大人まで
問 Tel.080-1770-9453(吉住)

花見東2区公民館「おんぶらーじゅ」

読み聞かせ/わらべうた・遊具あり
※コスモス館の移動販売がきます。
回 第4木曜 時 10:00-12:00 対 未就園児と保護者
主催 花見東2区民生児童委員 問 Tel.092-943-9352(青木)

ワクワク子育て講座(無料)

楽しく子育てを学べママ同士も仲良くなれる場

「こもどⅠ」

時 第3水 10:30-12:00 対 0~未就学児とママ12組

「こもどⅡ」

時 第3水 13:30-15:00 対 0~未就学児とママ18組

場 イオンモール福津2階イオンホール Tel.092-942-2561

申込み「こもど」毎月1日受付開始

イオンモール福津HP>イベントニュースから

問 ふくつ子どもステーション すてっぶ Tel.090-5080-3581(佐伯)

どなたでも無料で参加できます

プレーパーク

回 第4日曜 時 10:00-15:00
対 幼児~大人まで 場 千鳥ヶ池公園 憩いの丘
問 NPO法人古賀新宮子ども劇場 Tel.092-944-1936

おそらのしたで♪

回 第1火曜 時 10:00-12:00
対 乳幼児と保護者
場 グリーンパーク ピクニック広場
問 地域で子育て応援の会 Tel.090-9580-4800(かけはし)

読み聞かせ

古賀市立図書館

赤ちゃんおはなし会 小さい子のおはなし会
回 第2水曜 回 第3水曜
時 11:00-11:20 11:40-12:00 時 11:00-11:30
対 0歳児と保護者 対 1~3歳児と保護者

どうおはなし会

回 毎週土曜
時 11:00-11:30 対 幼児~大人まで
場 古賀市立図書館こがめルーム
問 Tel.092-942-2561



おひざにだっこ

読み聞かせ/わらべうた/本の貸出し

対 0歳児~と保護者・妊婦さん
問 Tel.092-943-7541(草野)

公務員住宅集会所 主催 たけのこ文庫

回 第2月曜 時 10:30-11:30

古賀北区公民館 主催 古賀子どもの本の交流会

回 第1水曜 時 11:00-12:00

さや団地集会所 主催 古賀子どもの本の交流会

回 偶数月第1日曜 時 10:30-11:30

らっこくらぶ(古賀北中) 読み聞かせ/本の貸出し

回 第4水曜 時 10:00-10:30
場 古賀北中学校3階図書室 対 未就園児と保護者
主催 見つめるタイム 問 Tel.092-943-4550

たけのこ文庫



読み聞かせ/本の貸出しあり

回 毎週月曜 ※春・夏・冬休み・祝日は休み
時 15:30-17:30(読み聞かせ16:00~)
場 公務員宿舍古賀住宅集会所
対 乳幼児~小学生
問 Tel.092-943-7541(草野)

おもちゃのよな

でんでんむしにあるよ。遊びに来てね

木のくるま

自然なものからできている木のおもちゃは丈夫で安全、触り心地もよく優しいぬくもりを感じられます。シンプルで丸みをおびた車は手に取りやすく握って自分の意志で動かせます。「ブプー」と好きなところへドライブを楽しみ、想像力や表現力を広げて遊んでいるようです。子どもの感性を育てるおもちゃのひとつです。



PKW(ケラー社)

でんでんむしのせんせいより

おすすめ絵本

『だるまさんが』

かがくひろし 作・絵
ブロンズ新社

だるまさんシリーズは、かわいい絵とリズムのいいシンプルな言葉が娘はお気に入りです。「だるまさんが」のリズムに合わせて体を揺らしたり、「どてっや」「こ」などだるまさんと同じ動きを



宇次 智絵さん 萌李さん(二歳四か月)

親子で 作ってあそぼう ～段ボールハウス～

折りたためる



材料

- 大きな段ボール
- 両面テープ
- ガムテープ
- リメイクシール
- 模造紙
- カラー布テープ(2色)

(段ボールはホームセンターや家電量販店でもらえることも。その他は100均で手に入ります)

作り方

- ①段ボールの底面をカッターで切り取る。
- ②Aの長さをそろえて斜線部(4か所)を切り取り、点線部(4か所)はカッターナイフで軽く折れ線を入れて内側に折る。
- ③窓を切り取る。

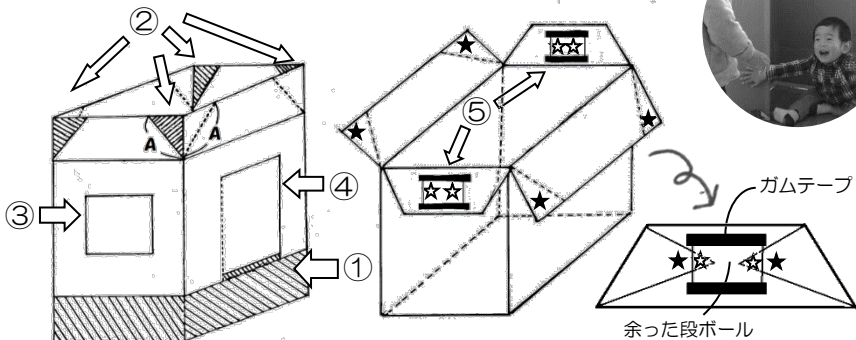

- ④ドアは実線の部分を切り、点線部は折る。床に擦れないように斜線部(下から2cm程)は切り取っておく。観音開きにしても◎
- ⑤余った段ボールで適当な大きさの長方形を作り、ガムテープで図の位置に貼り付ける。☆部分に屋根の片方(★)を差し込んで家を組み立てる。
- ⑥外壁に両面テープで模造紙を貼る。
- ⑦ドア部分にリメイクシートを張る。
- ⑧屋根部分にカラー布テープを交互に貼る。



窓の外に台を置いて
お店屋さんごっこも
したいな

屋根がないから
明るい、いないない
ばあやお話もできるよ

子どもの育ちを応援します!

子ども&子育て応援ひろば

古賀市で子育て中の方々と子どもたちを応援して下さる事業所やお店、団体を紹介するコーナーです。

●ヨーロッパの木のおもちゃと絵本 ウッドギャラリーアン

(☎0940-39-3120)

大きくなあれ!子ども&子育て応援の輪!

●農場レストランあんず畑から (☎092-626-2860)

子どもの育ちをみんなで応援する「子どもにやさしいまち古賀市」になるよう子ども&子育て応援ひろばの掲載事業所やお店等を募集します!

掲載希望は古賀市子育て支援課又は『こもこも』編集部員までお問合せください。

掲載料:1号に付き一口3,000円(何口でも) ☎092-942-1159

次号 2018年7月発行予定
特集「夏をたのしもう(仮)」

本誌へのご意見ください!

古賀市子育て支援課
092-942-1159
fax:092-942-1154

編集後記

- 娘はとても友だち作りが上手。私と息子は人見知りですが、娘のおかげで少しずつ克服中!もっともってかけてみよっ!(井出・息子8歳、娘5歳)
- 市内外いろんな子育てサロンに行きました。気に入ったら通う。顔見知りが増える。だんだん楽しくなる。最初は緊張しますがおすすめです。(吉武・娘5歳)
- いろんな所に遊びに行くのは子どものためでもあり、自分のため。遊び疲れて、たっぷりお昼寝してくれたらガッツポーズ!(清水・息子1歳)

- 編集部員を卒業します。たくさんの出会いと気づきをくれた『こもこも』に感謝。これからも、いい出会いを届けてね!(中尾・娘9歳・7歳・2歳)
- 新しく編集部員となりました♪娘は7ヶ月。まだ後ろにしか進めず、前にあるおもちゃを取ろうと必死に手を伸ばす姿が可愛すぎる♡(洲上・娘7ヶ月)
- 今回取材も兼ねて色々な所にお出かけして気づいたこと「古賀は親子で出かける場所がいっぱい!」古賀で子育てできてよかったー!(戸田・息子1歳)

- 粕屋北部休日診療所(サンコス古賀内)
092-942-1511
【診療受付】日曜・祝日・盆(8/14、15)・正月(12/31~1/3)
午前9時~12時/午後1時~5時
- 宗像地区急患センター
0940-36-1199

相談・紹介

- お子さんの病気・けが・応急処置などについて看護師または必要に応じて小児科医が相談を受けます。
- 福岡県小児救急医療電話相談
#8000 または 092-661-0771
平日午後7時~/土曜12時~/日祝日午前7時~/翌朝7時
最寄りの診療時間内の病院を紹介します。
- 救急医療情報センター 092-471-0099 (24時間受付)

古賀市
近郊の
救急外来

小児科・内科